

GYM@HOME



ALPHA RUN 400 | 07886-600
ALPHA RUN 200 | 07886-400

1 2 3

DE MONTAGEANLEITUNG

EN ASSEMBLY INSTRUCTION

FR INSTRUCTIONS DE MONTAGE

ES INSTRUCCIONES DE MONTAJE

IT ISTRUZIONI DI MONTAGGIO

NL MONTAGEHANDLEIDING

PT MANUAL DE MONTAGEM

DA MONTAGEVEJLEDNING

SV MONTERINGSANVISNING

NO MONTERINGSANVISNING

FI ASENNUSOHJE

CS NÁVOD K MONTÁŽI

PL INSTRUKCJA MONTAŻU

EL ΟΔΗΓΙΕΣ ΣΥΝΑΡΜΟΛΟΓΗΣΗΣ

SK NÁVOD NA MONTÁŽ

LT MONTAVIMO INSTRUKCIJA

LV MONTĀŽAS INSTRUKCIJA

ET PAIGALDUSJUHEND

HR UPUTE ZA MONTAŽU

HU ÖSSZESZERELÉSI ÚTMUTATÓ

SL NAVODILA ZA MONTAŽO

RO INSTRUCȚIUNI DE MONTAJ

BG РЪКОВОДСТВО ЗА МОНТАЖ

SR MONTAGEANLEITUNG

TR MONTAJ KILAVUZU

RU ИНСТРУКЦИЯ ПО СБОРКЕ

AR بيكرت لال تاميلعت

INHALT
DE WICHTIGE HINWEISE 7

LIEFERUMFANG	34
ZUBEHÖRBESTELLUNG	42
TYPENSCHILD	43
ERSATZTEILBESTELLUNG	
07886-400 ALPHA RUN 200	48
07886-600 ALPHA RUN 400	50

CE-KONFORMITÄTSERKLÄRUNG	48
--------------------------	----

EN IMPORTANT INSTRUCTIONS 8

SCOPE OF DELIVERY	34
ACCESSORIES ORDERING	42
TYPE LABEL	43
SPARE PARTS ORDER	
07886-400 ALPHA RUN 200	48
07886-600 ALPHA RUN 400	50
CERTIFICATE OF CONFORMITY	48

FR REMARQUES IMPORTANTES 10

FOURNITURES	34
COMMANDE D'ACCESSOIRES	42
PLAQUE SIGNALÉTIQUE	43
COMMANDE DE PIÈCES DE RECHANGE	
07886-400 ALPHA RUN 200	48
07886-600 ALPHA RUN 400	50
DÉCLARATION DE CONFORMITÉ CE	48

NL BELANGRIJKE OPMERKINGEN 12

LEVERINGSOMVANG	34
BESTELLING VAN TOEBEHOREN	42
TYPEPLAATJE	43
BESTELLING VAN VERVANGONDERDELEN	
07886-400 ALPHA RUN 200	48
07886-600 ALPHA RUN 400	50
CE-CONFORMITEITVERKLARING	48

ES INDICACIONES IMPORTANTES 14

VOLUMEN DE SUMINISTRO	34
PEDIDO DE ACCESORIOS	42
PLACA DE CARACTERÍSTICAS	43
PEDIDO DE PIEZAS DE REPUESTO	
07886-400 ALPHA RUN 200	48
07886-600 ALPHA RUN 400	50
DECLARACIÓN CE DE CONFORMIDAD	48

IT AVVERTENZE 16

DOTAZIONI DI SERIE	34
ORDINE DI ACCESSORI	42
TARGHETTA	43
ORDINE DI PEZZI DI RICAMBIO	
07886-400 ALPHA RUN 200	48
07886-600 ALPHA RUN 400	50
DICHIARAZIONE CE DI CONFORMITÀ	48

PL WAŻNE WSKAZÓWKI 18

ZAKRES DOSTAWY	34
ZAMAWIANIE AKCESORIÓW	42
TABLICZKA ZNAMIONOWA	43
ZAMAWIANIE CZĘŚCI ZAMIENNYCH	
07886-400 ALPHA RUN 200	48
07886-600 ALPHA RUN 400	50
DEKLARACJA ZGODNOŚCI CE	48

CS DŮLEŽITÉ POKYNY 20







ROZSAH DODÁVKY	34
OBJEDNÁNÍ PŘÍSLUŠENSTVÍ	42
TYPOVÝ ŠTÍTEK	43
OOBJEDNÁNÍ NÁHRADNÍCH DÍLŮ	
07886-400 ALPHA RUN 200	48
07886-600 ALPHA RUN 400	50
CE PROHLÁŠENÍ O SHODĚ	48

PTINDICAÇÕES IMPORTANTES 22

VOLUME DE ENTREGA	34
ENCOMENDA DE ACESSÓRIOS	42
PLACA DE CARACTERÍSTICAS	43
ENCOMENDA DE PEÇAS SOBRESSALENTES	
07886-400 ALPHA RUN 200	48
07886-600 ALPHA RUN 400	50
DECLARAÇÃO CE DE CONFORMIDADE	48

DA VIGTIGE INFORMATIONER 24

LEVERINGSOMFANG	34
BESTILLING AF TILBEHØR	42
TYPESKILT	43
BESTILLING AF RESERVEDELE	
07886-400 ALPHA RUN 200	48
07886-600 ALPHA RUN 400	50
CE-KONFORMITETSERKLÆRING	48

<p>07886-200 Track S 2 79 kg A x B x C (m) 1,75 x 0,77 x 1,40  max. 120 kg</p>	<p>07886-400 Track S 4 87 kg A x B x C (m) 1,82 x 0,85 x 1,45  max. 130 kg</p>
<p>07886-600 Track S 6 95 kg A x B x C (m) 1,89 x 0,87 x 1,43  max. 110 kg</p>	
<p>    ~ 30 Min. </p>	

WICHTIGE HINWEISE









Wichtig! Bitte lesen Sie die Anweisungen vor der Montage und der ersten Benutzung aufmerksam durch. Sie erhalten wichtige Hinweise für Ihre Sicherheit sowie den Gebrauch und die Wartung des Gerätes. Bewahren Sie diese Anleitungen zur Information bzw. für Wartungsarbeiten oder Ersatzteilbestellungen sorgfältig auf. Händigen Sie diese Anleitungen bei einem Besitzerwechsel des Gerätes mit aus.

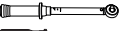

Dieses Symbol  weist auf einen wichtigen Warnhinweis hin.

Diese Anleitung kann auch unter www.kettler.net heruntergeladen werden.

1.0 BENUTZERINFORMATION

- **Achtung!** Beachten Sie auch unbedingt die Hinweise in den Heften „Sicherheitshinweise und Informationen zum Gebrauch Laufbänder“   und „Computer- / Trainingsanleitung, Bedienung, Biomechanik“ .
- Dieses Symbol  weist auf einen Inbusschlüssel hin.
- Dieses Symbol  weist auf einen Drehmomentschlüssel hin.
- Dieses Symbol  weist auf einen Schraubendreher hin.
- Dieses Sportgerät entspricht der DIN EN ISO 20957-1:2014, sowie ...
- DIN EN ISO 20957-6:2017, Genauigkeit HB

2.0 ELEKTRISCHE SICHERHEIT



- △ **WARNUNG!** Gefahr durch elektrischen Strom!
Elektrischer Strom bedeutet immer eine potentielle Gefahrenquelle. Handhaben Sie das Gerät stets mit der nötigen Umsicht.
- △ Setzen Sie das Gerät keiner Feuchtigkeit aus! Schützen Sie es vor Kontakt mit Flüssigkeiten
- Die vorschriftsmäßig installierte Steckdose zum Anschluss des Gerätes muss leicht zugänglich sein.
- Bevor der Stecker des Netzteiles/Gerätes an die Steckdose angeschlossen wird, muss die auf dem Netzteil/Gerät angegebene Netzspannung mit der örtlichen Netzspannung verglichen werden. Stimmen die Werte nicht überein, wenden Sie sich bitte an unser Serviceteam.
- Trennen Sie den Netzstecker nach dem Abschalten wieder vom Stromnetz.
- Achten Sie unbedingt darauf, dass das Netzkabel nicht eingeklemmt oder zur „Stolperfalle“ wird.
- Verbinden Sie das Netzkabel mit einer Schutzkontakt-Steckdose mit Schutzerdung. Verwenden Sie keine Mehrfachsteckdosen zum Anschluss! Bei Verwendung eines Verlängerungskabels muss dieses den VDE-Richtlinien entsprechen.
- Das Gerät darf nur mit den mitgelieferten Netzkabel benutzt werden.
- △ Ein beschädigtes Netzkabel darf nicht weiter verwendet werden und ist sofort auszutauschen. Wenn die Netzleitung beschädigt ist, muss diese vom Hersteller, einem Servicemitarbeiter oder einer anderen qualifizierten Fachperson ersetzt werden, um Gefahren zu vermeiden.
- Dieses Symbol  weist auf Geräte der Schutzklasse I hin.
- Dieses Symbol  weist auf Geräte der Schutzklasse II hin.
- Dieses Symbol  weist auf Geräte der Schutzklasse III hin.
- △ Ziehen Sie bei allen Reparatur-, Wartungs- und Reinigungsarbeiten unbedingt den Netzstecker!

IMPORTANT INFORMATION



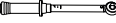

Important! Please read these instructions carefully before installation and first use. You will receive important information for your safety as well as for the use and maintenance of the appliance. Keep these instructions somewhere safe for information purposes or for maintenance work or ordering replacement parts. Pass these instructions on with the appliance if the owner of the appliance changes. This symbol \triangle indicates an important warning. These instructions can also be downloaded at www.kettler.net.

1.0 USER INFORMATION

- **Caution!** Please ensure you observe the instructions in the booklets "Safety Instructions and Instructions for Initial Operation and Maintenance" ¹₃ and „Computer/training instructions, handling, biomechanics“ ³₃.
- This symbol  indicates an Allen key.
- This symbol  indicates a torque wrench.
- This symbol  indicates a screwdriver.
- This sport appliance corresponds to DIN EN ISO 20957-6:2014, and ...
- DIN EN ISO 20957-6:2017, Accuracy HB

2.0 ELECTRICAL SAFETY





- \triangle **WARNING!** Danger due to electric current!
Electric power is always a potential source of danger. Always use the appliance with the necessary caution.
- \triangle Do not expose the appliance to moisture! Protect it from contact with liquids
- The properly installed electrical socket to connect the appliance must be easily accessible.
- Before connecting the plug of the mains adapter/device with the socket, the mains adapter/appliance voltage must be compared to the local voltage. If the values do not match, please contact our service team.
- After switching the appliance off, remove the plug from the power supply again.
- Be very careful in ensuring that the cable does not become trapped or a "tripping hazard".
- Connect the cable with a grounded safety socket. Do not connect via multiple socket strips! When using an extension cable, this must comply with the VDE guidelines.
- \triangle Do not use damaged cables again and exchange them immediately. If the mains line is damaged, this must be replaced by the manufacturer, a member of the service team or another qualified specialist to avoid danger.
- This symbol  indicates that the appliance is protection class I.
- This symbol  indicates that the appliance is protection class II.
- This symbol  indicates that the appliance is protection class III.
- \triangle The appliance may only be used with the mains adapter provided.

REMARQUES IMPORTANTES



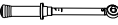

Important ! Veuillez lire attentivement les instructions avant le montage et la première utilisation. Vous y trouverez des conseils importants pour votre sécurité ainsi que pour l'utilisation et la maintenance de l'appareil. Conservez soigneusement ces instructions à titre d'information, pour les travaux de maintenance ou la commande de pièces de rechange. En cas de changement de propriétaire de l'appareil, remettez aussi ces instructions. Ce symbole  attire l'attention sur un avertissement important. Ces instructions peuvent également être téléchargées sur www.kettler.net.

1.0 INFORMATION UTILISATEUR

- **Attention!** Suivez aussi impérativement les conseils dans les cahiers „Conseils de sécurité et informations pour l'utilisation de tapis de course"  et „Instructions ayant trait à l'ordinateur / l'entraînement, utilisation, biomécanique" .
- Ce symbole  attire l'attention sur une clé mâle à six pans.
- Ce symbole  attire l'attention sur une clé de serrage dynamométrique.
- Ce symbole  attire l'attention sur un tournevis.
- Cet appareil de sport répond à la norme DIN EN ISO 20957-1:2014 ainsi que...
- DIN EN ISO 20957-6:2017, précision HB

2.0 SÉCURITÉ ÉLECTRIQUE





- △ **AVERTISSEMENT!** Danger dû au courant électrique !
Le courant électrique est toujours synonyme de source potentielle de danger. Manipulez toujours l'appareil avec la circonspection nécessaire.
- △ N'exposez pas l'appareil à l'humidité ! Protégez-le contre tout contact avec des liquides
- La prise de courant installée comme il se doit pour connecter l'appareil doit être facilement accessible.
- Avant que la prise mâle du bloc d'alimentation/de l'appareil ne soit raccordée à la prise femelle, comparer la tension de secteur indiquée sur le bloc d'alimentation/l'appareil avec la tension de secteur locale. Si les valeurs ne correspondent pas, veuillez vous adresser à notre équipe du service.
- Débranchez de nouveau la prise mâle après la mise à l'arrêt.
- Veillez impérativement à ce que le câble d'alimentation ne soit pas coincé et ne risque pas de faire chuter.
- Raccordez le câble d'alimentation à une prise de courant de sécurité. N'utilisez pas de blocs multiprises pour le raccord ! En cas d'utilisation d'une rallonge électrique, celle-ci doit répondre aux directives VDE.
- N'utilisez l'appareil qu'avec le câble d'alimentation fourni.
- △ Ne continuez pas d'utiliser un câble d'alimentation endommagé et échangez-le immédiatement. Si la ligne de secteur est endommagée, celle-ci devra être remplacée par le fabricant, un collaborateur du service après-vente ou une autre personne qualifiée pour éviter tout danger.
- Ce symbole  indique les appareils de la classe de protection I.
- Ce symbole  indique les appareils de la classe de protection II.
- Ce symbole  indique les appareils de la classe de protection III.
- △ Débranchez impérativement la fiche d'alimentation pour tous les travaux de réparation, de maintenance et de nettoyage !

BELANGRIJKE OPMERKINGEN





Belangrijk! Lees de instructies voor de montage en het eerste gebruik aandachtig door. Ze bevatten belangrijke informatie voor uw veiligheid alsook over het gebruik en onderhoud van het toestel. Bewaar deze handleidingen voor latere raadpleging of voor onderhoudswerkzaamheden en de bestelling van vervangonderdelen zorgvuldig. Overhandig deze handleidingen samen met het toestel als het toestel van eigenaar verandert. Dit symbool  wijst op een belangrijke waarschuwing. Deze handleiding kan ook op www.kettler.net gedownload worden.

1.0 INFORMATIE VOOR DE GEBRUIKER

- **Opgelet!** Neem ook absoluut de instructies in de brochures 'Veiligheidsvoorschriften en informatie over het gebruik van loopbanden'  en 'Computer-/trainingshandleiding, bediening, biomechanica' in acht. .
- Dit symbool  wijst op een inbusleutel.
- Dit symbool  wijst op een momentsleutel.
- Dit symbool  wijst op een schroevendraaier.
- Dit sporttoestel voldoet aan DIN EN ISO 20957-1:2014, alsook ...
- DIN EN ISO 20957-6:2017, nauwkeurigheid HB

2.0 ELEKTRISCHE VEILIGHEID

- △ **WAARSCHUWING!** Gevaar door elektrische stroom!
Elektrische stroom betekent altijd een potentiële gevaarbron. Hanteer het toestel altijd met de nodige voorzichtigheid.
- △ Stel het toestel niet aan vocht bloot! Bescherm het tegen contact met vloeistoffen.
- Het correct geïnstalleerde stopcontact voor de aansluiting van het toestel moet gemakkelijk toegankelijk zijn.
- Voor de stekker van het voedingsapparaat/toestel op het stopcontact aangesloten wordt, moet de netspanning die op het voedingsapparaat/toestel aangegeven wordt met de plaatselijke netspanning vergeleken worden. Wend u tot ons serviceteam als de waarden niet overeenkomen.
- Trek de stekker na het uitschakelen weer uit het stopcontact.
- Zorg er absoluut voor, dat het netsnoer niet vastgeklemd wordt en geen oorzaak van ongevallen vormt.
- Steek het netsnoer in een veiligheidsstopcontact met randaarding. Gebruik geen aftakcontactdozen voor de aansluiting! Bij gebruik van een verlengkabel moet die aan de VDE-richtlijnen voldoen.
- Het toestel mag uitsluitend met het bijgeleverde netsnoer gebruikt worden.
- △ Een beschadigd netsnoer mag niet meer gebruikt worden en moet onmiddellijk vervangen worden. Als de netkabel beschadigd is, moet die door de fabrikant, een servicemedewerker of een andere gekwalificeerde persoon vervangen worden, om risico's te vermijden.
- Dit symbool  wijst op toestellen van veiligheidsklasse I.
- Dit symbool  wijst op toestellen van veiligheidsklasse II.
- Dit symbool  wijst op toestellen van veiligheidsklasse III.
- △ Trek bij alle reparatie-, onderhouds- en reinigingswerkzaamheden absoluut de stekker uit!

INDICACIONES IMPORTANTES







¡Importante! Lea detenidamente las instrucciones antes del montaje y del primer uso. Obtendrá indicaciones importantes para su seguridad, así como para el uso y el mantenimiento del aparato. Guarde estas instrucciones en un lugar seguro para consultarlas o para ejecutar trabajos de mantenimiento o pedir las piezas de repuesto cuando sea necesario. En caso de un cambio de propietario del aparato, entregue también estas instrucciones.

Este símbolo  llama la atención a una advertencia importante.

Estas instrucciones también se pueden descargar desde www.kettler.net.

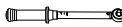

1.0 INFORMACIÓN PARA EL USUARIO

- **¡Atención!** Observe también estrictamente las indicaciones contenidas en los cuadernos «Indicaciones de seguridad e información para el uso de las cintas»  e «Instrucciones para el uso del ordenador y el entrenamiento, manejo, biomecánica» .
- Este símbolo  indica una llave Allen.
- Este símbolo  indica una llave dinamométrica.
- Este símbolo  indica un destornillador.
- Este equipo deportivo corresponde a DIN EN ISO 20957-1:2014, así como...
- DIN EN ISO 20957-6:2017, precisión HB

2.0 SEGURIDAD ELÉCTRICA

 **¡ADVERTENCIA!** ¡Peligro por electricidad!

La electricidad siempre representa una fuente de peligro potencial. Maneje el aparato siempre con la precaución necesaria.

- △ ¡No exponga el aparato a la humedad! Protéjalo del contacto con líquidos
- La toma de corriente instalada conforme a las normativas para la conexión del aparato debe ser fácilmente accesible.
- Antes de acoplar el conector de la fuente de alimentación/del aparato a la toma de corriente, se debe comparar la tensión de red indicada en la fuente de alimentación/en el aparato con la tensión de red local. Si los valores no coinciden, sírvase consultar a nuestro equipo de servicio técnico.
- Después de apagar el aparato, vuelva a separar el enchufe de la red eléctrica.
- Tenga cuidado de que el cable de red no quede aprisionado o pueda provocar tropiezos.
- Conecte el cable de red a una toma de corriente de contactos protegidos con protección por puesta a tierra. No utilice tomas de corriente múltiples para la conexión. Si se utiliza un cable de prolongación, este ha de cumplir las directivas VDE.
- El aparato solo se debe utilizar con el cable de red incluido en el suministro.
- △ Un cable de red dañado no se debe seguir utilizando y se tiene que sustituir inmediatamente. Si el cable de red está dañado, debe ser sustituido por el fabricante, un empleado del servicio técnico u otro técnico cualificado para evitar peligros.
- Este símbolo  indica aparatos con la clase de protección I.
- Este símbolo  indica aparatos con la clase de protección II.
- Este símbolo  indica aparatos con la clase de protección III.
- △ Para realizar cualquier trabajo de reparación, mantenimiento y limpieza, es imprescindible desconectar el enchufe.





AVVERTENZE



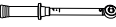

Attenzione! Si prega di leggere attentamente le istruzioni prima dell'installazione e del primo utilizzo. Otterrete informazioni importanti per la vostra sicurezza, per l'uso e per la manutenzione del dispositivo. Conservare attentamente queste istruzioni utili per informazioni, per gli interventi di assistenza o per ordinare i pezzi di ricambio. Si prega di consegnare queste istruzioni in caso di vendita del dispositivo.

Questo simbolo  indica un'avvertenza importante. Questa guida è scaricabile anche su www.kettler.net.

1.0 INFORMAZIONI PER L'UTENTE

- **Attenzione!** Leggere attentamente anche le istruzioni contenute negli opuscoli „Istruzioni di sicurezza e informazioni sull'uso del tapis roulant“  e „Istruzioni per computer/allenamento, funzionamento, biomeccanica“ .
- Questo simbolo  indica una chiave a brugola.
- Questo simbolo  indica una chiave dinamometrica.
- Questo simbolo  indica un cacciavite.
- Questo dispositivo sportivo è conforme alla norma DIN EN ISO 20957-1: 2014, così come ...
- DIN EN ISO 20957-6:2017, precisione HB

2.0 SICUREZZA ELETTRICA

- ▲ **ATTENZIONE!** Pericolo dovuto alla corrente elettrica!
L'elettricità rappresenta sempre una potenziale fonte di pericolo. Prestare sempre la necessaria attenzione nella gestione del dispositivo.
- ▲ Non esporre il dispositivo all'umidità! Evitare il contatto con liquidi.
- La presa per il collegamento del dispositivo deve essere installata correttamente e facilmente accessibile.
- Prima di collegare la spina dell'alimentatore/dispositivo alla presa di rete, la tensione di rete specificata sull'alimentatore/dispositivo deve essere confrontata con la tensione di rete locale. Se i valori non corrispondono, contattare il nostro team di assistenza.
- Scollegare la spina di alimentazione dalla rete elettrica dopo lo spegnimento.
- Assicurarsi che il cavo di alimentazione non sia schiacciato o diventi un „rischio di inciampo“.
- Collegare il cavo di alimentazione a una presa di corrente con messa a terra. Non utilizzare prese multiple per collegarsi alla rete elettrica! Se si utilizza un cavo di prolunga, deve essere conforme alle linee guida VDE.
- Il dispositivo può essere utilizzato solo con il cavo di alimentazione in dotazione.
- ▲ Non deve essere utilizzato un cavo di alimentazione danneggiato e deve essere sostituito immediatamente. Se il cavo di alimentazione è danneggiato, deve essere sostituito dal produttore, da un addetto all'assistenza o da un'altra persona qualificata per evitare pericoli.
- Questo simbolo  indica un dispositivo di classe di protezione I.
- Questo simbolo  indica un dispositivo di classe di protezione II.
- Questo simbolo  indica un dispositivo di classe di protezione III.
- ▲ Assicurarsi di scollegare la spina di alimentazione durante tutti gli interventi di riparazione, manutenzione e pulizia!

WAŻNE WSKAZÓWKI







Ważne! Przed montażem i pierwszym użyciem przyrządu należy dokładnie przeczytać niniejszą instrukcję. Zawiera ona ważne wskazówki dotyczące bezpieczeństwa użytkownika oraz używania i konserwacji przyrządu. Należy starannie przechowywać niniejszą instrukcję, aby można było sięgnąć do niej w późniejszym czasie w celu odszukania informacji, w przypadku prac konserwacyjnych lub składania zamówienia na części zamienne. W przypadku zmiany właściciela przyrządu nowemu użytkownikowi należy przekazać także tę instrukcję.



Ten symbol  oznacza ważną wskazówkę ostrzegawczą.

Niniejsza instrukcja dostępna jest do pobrania także na stronie www.kettler.net.

1.0 INFORMACJA DLA UŻYTKOWNIKA

- **Uwaga!** Koniecznie należy zapoznać się także ze wskazówkami zawartymi w broszurach „Wskazówki bezpieczeństwa oraz informacje dotyczące użycia bieżni”  oraz „Instrukcja obsługi komputera oraz instrukcja treningu, obsługa, biomechanika” .
- Ten symbol  oznacza klucz sześciokątny wewnętrzny.
- Ten symbol  oznacza klucz dynamometryczny.
- Ten symbol  oznacza śrubokręt.
- Ten przyrząd treningowy spełnia wymagania dyrektywy DIN EN ISO 20957-1:2014 oraz ...
- DIN EN ISO 20957-6:2017, dokładność HB

2.0 BEZPIECZEŃSTWO ELEKTRYCZNE

- △ **OSTRZEŻENIE!** Zagrożenie ze strony prądu elektrycznego!
Prąd elektryczny zawsze stanowi potencjalne źródło zagrożenia. Z przyrządem należy zawsze obchodzić się z zachowaniem koniecznej ostrożności.
- △ Nie narażać przyrządu na działanie wilgoci! Należy chronić go przed kontaktem z płynami.
- Zainstalowane zgodnie z przepisami gniazdo sieciowe do podłączenia przyrządu musi być łatwo dostępne.
- Przed podłączeniem wtyczki zasilacza/przyrządu do gniazda sieciowego należy porównać podane na zasilaczu/przyrządzie napięcie sieciowe z lokalnym napięciem sieciowym. Jeżeli wartości te się nie zgadzają, należy zwrócić się do naszego działu serwisowego.
- Po wyłączeniu przyrządu należy wyjąć wtyczkę sieciową z gniazda.
- Koniecznie zwracać uwagę na to, by kabel zasilający nie był zakleszczony oraz by nie stwarzał dla użytkownika zagrożenia potknięciem się.
- Podłączyć kabel zasilający do gniazda wtykowego z zestykiem ochronnym z uziemieniem ochronnym. Do podłączenia nie używać gniazd wtykowych wielokrotnych! W przypadku używania przewodu przedłużającego musi on odpowiadać dyrektywom VDE (Związku Elektryków Niemieckich).
- Przyrząd może być używany wyłącznie z dostarczonym wraz z nim kablem zasilającym.
- △ Nie wolno używać przyrządu w przypadku uszkodzenia kabla, uszkodzony kabel należy natychmiast wymienić. Aby uniknąć zagrożeń, należy zlecać wymianę uszkodzonego kabla zasilającego producentowi przyrządu, pracownikowi serwisu lub wykwalifikowanemu specjalistcie.
- Ten symbol  oznacza urządzenia klasy bezpieczeństwa I.
- Ten symbol  oznacza urządzenia klasy bezpieczeństwa II.
- Ten symbol  oznacza urządzenia klasy bezpieczeństwa III.
- △ Przed przystąpieniem do napraw, prac konserwacyjnych oraz czyszczenia koniecznie wyjąć wtyczkę sieciową z gniazda!

DŮLEŽITÉ POKYNY







Důležité! Prosím přečtěte si před montáží a prvním použitím pozorně tyto návody. Získáte důležité pokyny ohledně vaší bezpečnosti jako i použití a údržby přístroje. Pečlivě si uschovejte tyto návody za účelem získávání potřebných informací popř. prací na údržbě nebo objednání náhradních dílů. Při změně vlastníka přístroje předejte novému vlastníkovi tyto návody spolu s přístrojem.



Tento symbol  upozorňuje na důležitý výstražný pokyn.

Tento návod lze také stáhnout na adrese www.kettler.net.

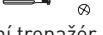
1.0 UŽIVATELSKÉ INFORMACE

- **Pozor!** Bezpodmínečně dodržujte pokyny ve složkách „Bezpečnostní pokyny a informace k používání běžeckých trenažérů“  a „Návod k použití počítače / návod k tréninku, ovládání, biomechanika“ .
- Tento symbol  upozorňuje na použití inbusového klíče.
- Tento symbol  upozorňuje na použití momentového klíče.
- Tento symbol  upozorňuje na použití šroubováku.
- Tento sportovní trenažér splňuje normu ČSN EN 20957-1:2014 a ...
- ČSN EN ISO 20957-6:2017, třída přesnosti HB

2.0 ELEKTRICKÁ BEZPEČNOST

- △ **VAROVÁNÍ!** Nebezpečí úrazu elektrickým proudem!
Elektrický proud je vždy potenciálním zdrojem nebezpečí. Manipulujte s přístrojem vždy s nutnou obezřetností.
- △ Nevystavujte přístroj působení vlhkosti! Chraňte jej před kontaktem s kapalinami.
- Podle předpisů instalovaná zásuvka pro připojení přístroje musí být snadno přístupná.
- Než bude zapojena zástrčka síťového zdroje / přístroje do zásuvky, je nutné nejprve zkontrolovat, zda síťové napětí uvedené na síťovém zdroji / přístroji souhlasí se síťovým napětím v místě zapojení. Pokud údaje nesouhlasí, kontaktujte náš servisní tým.
- Po vypnutí přístroje odpojte síťovou zástrčku od elektrické sítě.
- Bezpodmínečně dbejte na to, aby napájecí kabel nebyl skrčpnutý nebo se nestal příčinou zaskočení.
- Zapojte napájecí kabel do zásuvky s ochranným kontaktem a uzemněním. Nepoužívejte pro připojení žádné skupinové zásuvky! Při použití prodlužovacího kabelu tento musí odpovídat směrnici VDE.
- Přístroj lze používat pouze s napájecím kabelem obsaženým v rozsahu dodávky.
- △ Poškozený napájecí kabel se nesmí používat a je nutné jej okamžitě vyměnit. Pokud je napájecí vedení poškozeno, musí být vyměněno výrobcem, servisním pracovníkem nebo kvalifikovaným odborníkem, aby se zabránilo nebezpečí.
- Tento symbol  upozorňuje na přístroje třídy ochrany I.
- Tento symbol  upozorňuje na přístroje třídy ochrany II.
- Tento symbol  upozorňuje na přístroje třídy ochrany III.
- △ Při všech pracích na opravách, údržbě a čištění je bezpodmínečně nutné vytáhnout zástrčku ze zásuvky!

INDICAÇÕES IMPORTANTES







Importante! Leia estas instruções atentamente e na íntegra antes da montagem e da primeira utilização. São-lhe dadas indicações importantes para a sua segurança e para a utilização e manutenção do aparelho. Guarde cuidadosamente estas instruções para informação, para trabalhos de manutenção ou para a encomenda de peças sobressalentes. Entregue estas instruções em caso de mudança de proprietário do aparelho.

Este símbolo  remete para um aviso importante.

Estas instruções podem ser também descarregadas em www.kettler.net.

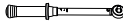



1.0 INFORMAÇÃO PARA O UTILIZADOR

- Atenção! Respeite também impreterivelmente as indicações nos cadernos „Indicações de segurança e informações sobre o uso das passadeiras“  e „Instruções relativas ao computador / treino, operação, biomecânica“ .
- Este símbolo  remete para uma chave sextavada.
- Este símbolo  remete para uma chave dinamométrica.
- Este símbolo  remete para uma chave de parafusos.
- Este aparelho de desporto corresponde à norma DIN EN ISO 20957-1:2014, e ...
- Norma DIN EN ISO 20957-6:2017, precisão HB

2.0 SEGURANÇA ELÉTRICA

 **AVISO!** Perigo devido a corrente elétrica!

A corrente elétrica significa sempre uma fonte de perigo potencial. Manuseie o aparelho sempre com o devido cuidado.

- Não exponha o aparelho à humidade! Proteja-o do contacto com líquidos
- A tomada, corretamente instalada, para a ligação do aparelho deverá ser fácil de aceder.
- Antes de ligar o conector da fonte de alimentação/aparelho à tomada, a tensão de rede indicada na fonte de alimentação/aparelho tem de ser comparada com a tensão de rede local. Se os valores não coincidirem, contacte a nossa equipa de assistência técnica.
- Volte a desconectar a ficha de rede da rede elétrica depois de desligar.
- Tenha atenção para que o cabo de alimentação não fique entalado ou dê origem a tropeções.
- Ligue o cabo de alimentação a uma ficha de contacto de segurança com ligação à terra. Não utilize blocos de tomadas para a ligação! Se for utilizada uma extensão, esta deve corresponder às normas VDE.
- O aparelho só pode ser utilizado com o cabo de alimentação fornecido.
- Um cabo de alimentação danificado não pode ser reutilizado e deverá ser imediatamente substituído. Se estiver danificado, o cabo de rede tem de ser substituído pelo fabricante, por um colaborador da assistência técnica ou outro técnico qualificado para evitar perigos.
- Este símbolo  remete para aparelhos da classe de proteção I.
- Este símbolo  remete para aparelhos da classe de proteção II.
- Este símbolo  remete para aparelhos da classe de proteção III.
-  Retire sempre a ficha de rede em todos os trabalhos de reparação, manutenção e limpeza!

VIGTIGE INFORMATIONER







Vigtigt! Læs vejledningen grundigt igennem inden montage og første ibrugtagning. Her får du vigtige informationer om sikkerhed, anvendelse samt vedligeholdelse af apparatet. Gem denne vejledning godt til senere brug i forbindelse med vedligeholdelsesarbejde eller bestilling af reservedele. Udlever også denne vejledning, hvis apparatet skifter ejer.

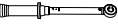

Dette symbol  henviser til en vigtig fare.

Denne vejledning kan også downloades under www.kettler.net.

1.0 BRUGERINFORMATION

- **OBS!** Læs også informationerne i „Sikkerhedsanvisninger og informationer til brug af løbebånd“  og „Computer- / træningsvejledning, betjening, biomekanik“ .
- Dette symbol  henviser til en unbrakonøgle.
- Dette symbol  henviser til en momentnøgle.
- Dette symbol  henviser til en skruetrækker.
- Dette sportsapparat overholder DIN EN ISO 20957-1:2014, samt ...
- DIN EN ISO 20957-6:2017, nøjagtighed HB

2.0 ELEKTRISK SIKKERHED

- △ **ADVARSEL!** Fare på grund af elektrisk strøm!
Elektrisk strøm er altid en potentiel farekilde. Omgås altid apparatet med den nødvendige omtanke.
- △ Udsæt ikke apparatet for fugt! Undgå kontakt med væske.
- Den korrekt installerede stikkontakt, som anvendes til apparatet, skal være let tilgængelig.
- Inden netdelens/apparatets stik tilsluttes stikkontakten, skal netspændingen angivet på netdelen/apparatet sammenlignes med den lokale netspænding. Stemmer disse ikke overens, henvend dig til vores serviceteam.
- Træk stikket ud af stikkontakten, når du har slukket for apparatet.
- Pas på, at ledningen til apparatet ikke klemmes eller ligger sådan, at man snubler over den.
- Forbind ledningen med en beskyttelseskontaktdåse med jordforbindelse. Anvend ikke en multistikdåse! Ved brug af en forlængelsesledning skal denne overholde de tyske VDE-bestemmelser.
- Apparatet må kun bruges sammen med den medfølgende ledning.
- △ En beskadiget ledning må ikke anvendes mere, og skal skiftes ud med det samme. Hvis ledningen er beskadiget, skal denne skiftes ud af producenten, en servicemedarbejder eller en anden kvalificeret fagperson for at undgå enhver form for fare.
- Dette symbol  henviser til apparater i beskyttelsesklasse I.
- Dette symbol  henviser til apparater i beskyttelsesklasse II.
- Dette symbol  henviser til apparater i beskyttelsesklasse III.
- △ Træk stikket ud under alle former for reparations-, vedligeholdelses- og rengøringsarbejde

LIEFERUMFANG

EN	SCOPE OF DELIVERY
FR	FOURNITURES
NL	LEVERINGSOMVANG
ES	VOLUMEN DE SUMINISTRO
IT	DOTAZIONI DI SERIE
PL	ZAKRES DOSTAWY
CS	ROZSAH DODÁVKY

PT	VOLUME DE ENTREGA
DA	LEVERINGSOMFANG
RU	КОМПЛЕКТ ПОСТАВКИ
BG	ОБЕМ НА ДОСТАВКАТА
EL	ΑΝΤΙΚΕΙΜΕΝΟ ΠΑΡΑΔΟΣΗΣ
AR	إجمالي المُرسَل
RO	SETUL DE LIVRARE
HU	A CSOMAG TARTALMA
HR	OPSEG ISPORUKE

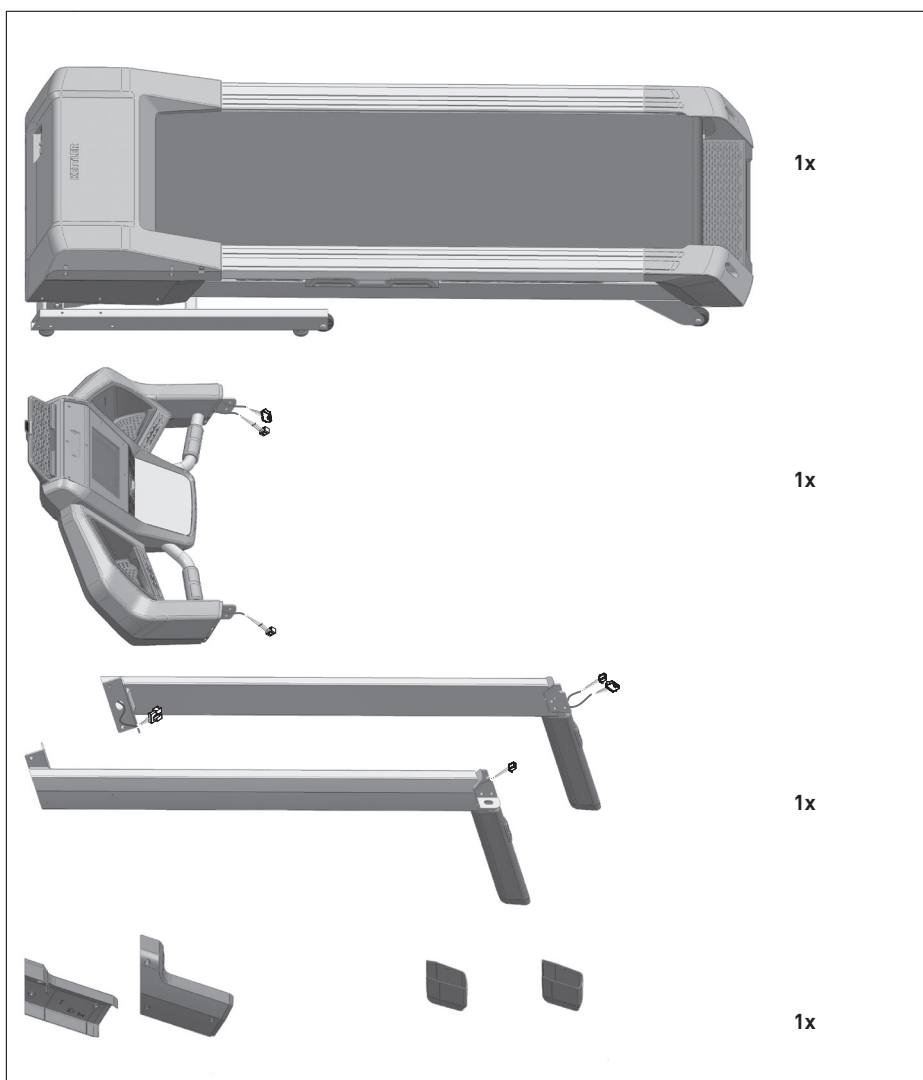

LIEFERUMFANG

SL	OBSEG DOBAVE
SK	ROZSAH DODÁVKY
RS	OPSEG ISPORUKE
SV	LEVERANSENS OMFATTNING
FI	TOIMITUKSEN LAAJUUS
NO	LEVERANSEOMFANG
ET	TARNEKOMPLEKT

LV	PIEGĀDES KOMPLEKTS
LT	PRISTATYMO TURINYS
TR	TESLĪMAT KAPSAMI

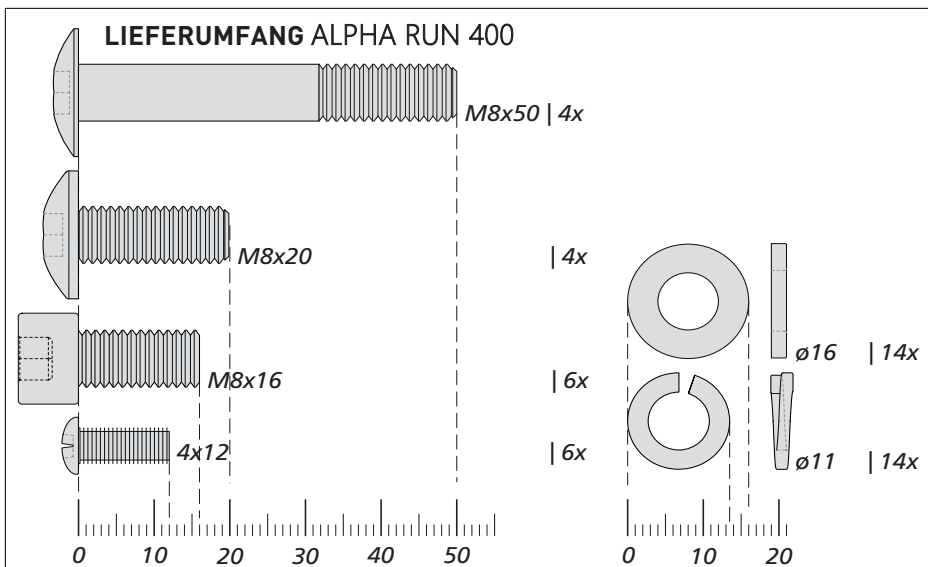
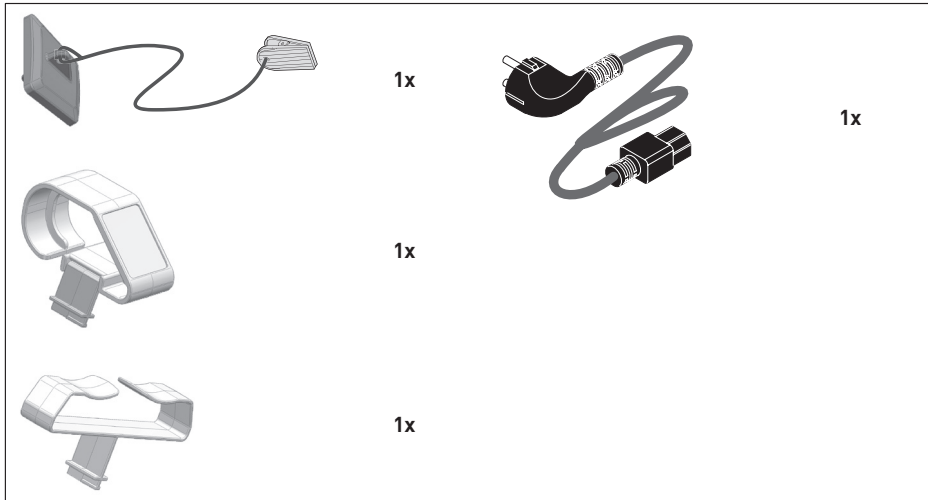

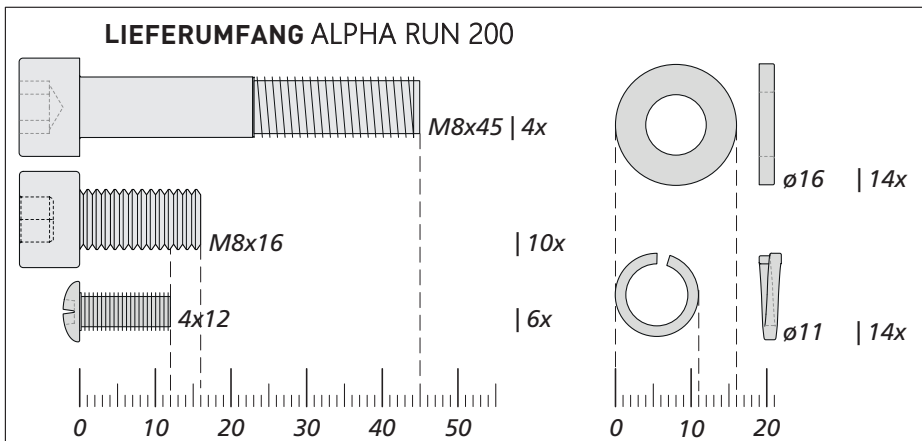



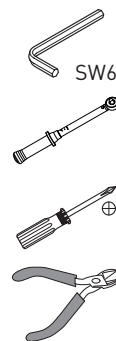



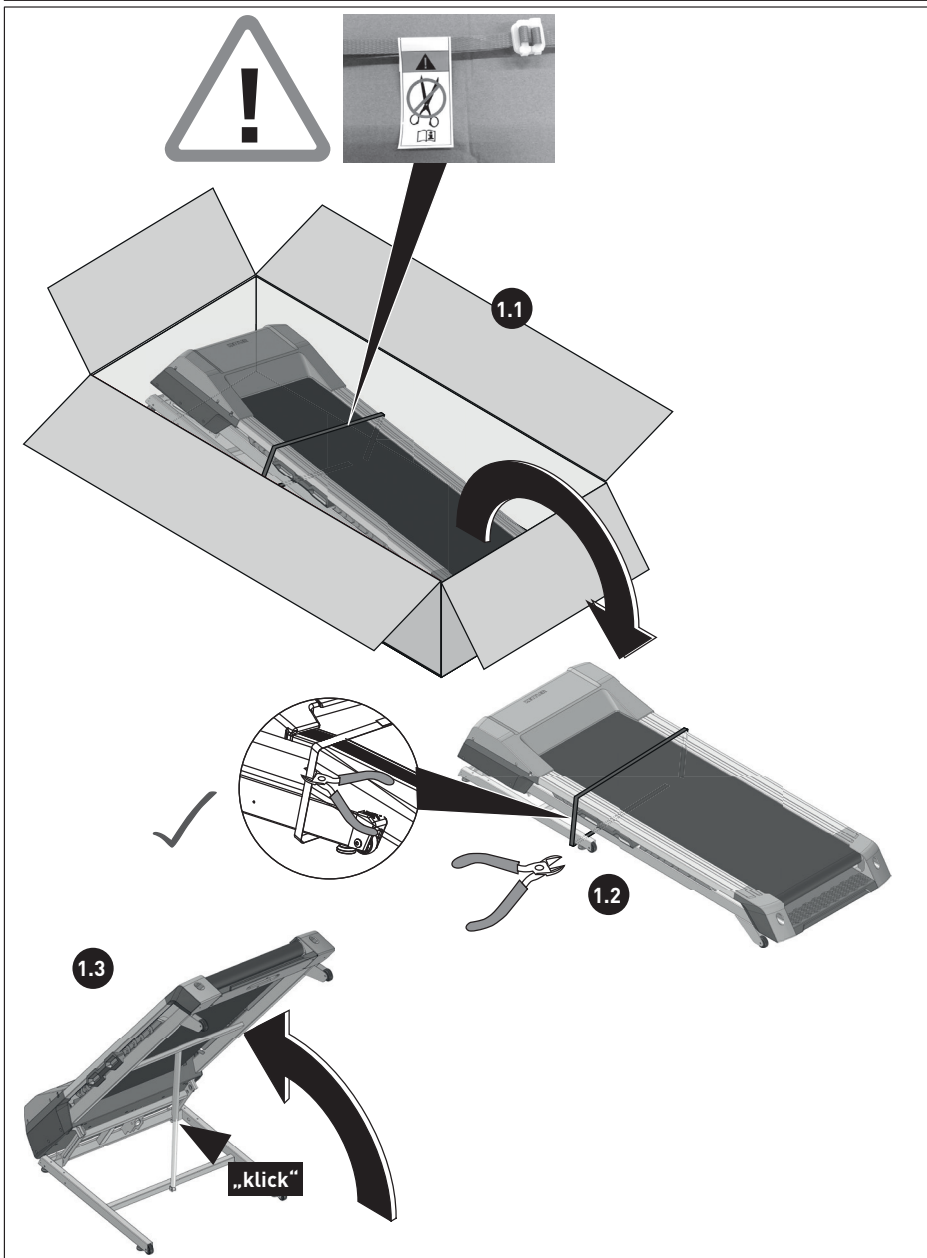

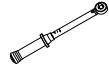

- DE** Benötigtes Werkzeug – Gehört nicht zum Lieferumfang.
- EN** Tools required – Not included.
- FR** Outils nécessaires – Ne fait pas partie du domaine de livraison.
- NL** Benodigd gereedschap – Is niet bij de levering inbegrepen.
- ES** Herramientas necesarias – No forma parte del volumen de entrega.
- IT** Strumenti necessari – Non in dotazione alla fornitura.
- PL** Narzędzi – Nie należy do zakresu dostawy.
- CS** Nářadí potřebné – Nepatří do rozsahu dodávky
- PT** Ferramentas necessárias – Não está incluído nas peças fornecidas
- DA** Værktøjer kræves – Er ikke inkluderet i leveringsomfanget.
- RU** Необходимый инструмент - не входит в комплект поставки.
- BG** Необходими инструменти – Не влизат в обема на доставката.
- EL** Αναγκαία εργαλεία – Δεν υπάγονται στα παραδοτέα εξαρτήματα.
- AR** الأدوات الضرورية - ليست ضمن حزمة الأشياء المشتراه المطلوب تسليمها
- RO** Unelte necesare – nu este inclus.
- HU** Szükséges szerszámok – Nem is.
- HR** Alati potrebni – nisu uključene.
- SL** Potrebna orodja – niso vključeni.
- SK** Potrebné náradie – nie je v cene.
- RS** Potreban alat - ne spada u opseg isporuke.
- SV** Vertyg som du behöver – ingår inte i köpet.
- FI** Tarvittava työkalu ei sisälly toimitukseen
- NO** Nødvendig verktøy – ikke inkludert i leveransen.
- ET** Vajalikud tööriistad – ei kuulu tarnekomplekti.
- LV** Nepieciešamais instruments - neietilpst piegādes komplektā.
- LT** Reikalingi įrankiai kartu nepristatomi.
- TR** İhtiyaç duyulan aletler – paket kapsamında bulunmamaktadır.



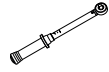



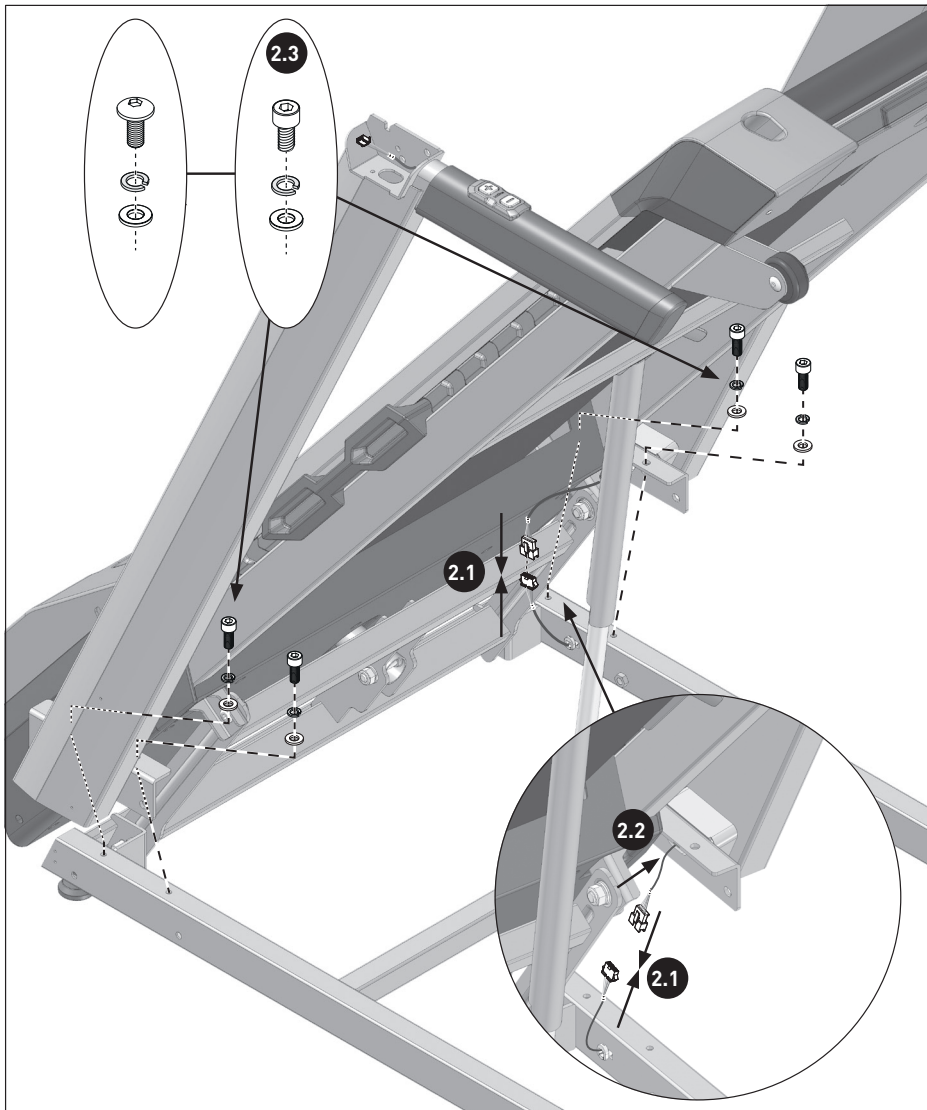

1.



2.	ALPHA RUN 200		
2.3	 M8x16		
4x 	ø11	ø16	SW 6 $\vec{M} = 20 \text{ Nm}$
2.	ALPHA RUN 400		
2.2	 M8x20		
4x 	ø13,5	ø17	SW 6 $\vec{M} = 20 \text{ Nm}$

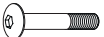

3.	ALPHA RUN 200				 SW 6 $\vec{M} = 20 \text{ Nm}$
	3.2	 4x 1 M8x45	 ø13,5	 ø17	

3.	ALPHA RUN 400				 SW 6 $\vec{M} = 20 \text{ Nm}$
	3.2	 4x 1 M8x50	 ø13,5	 ø17	

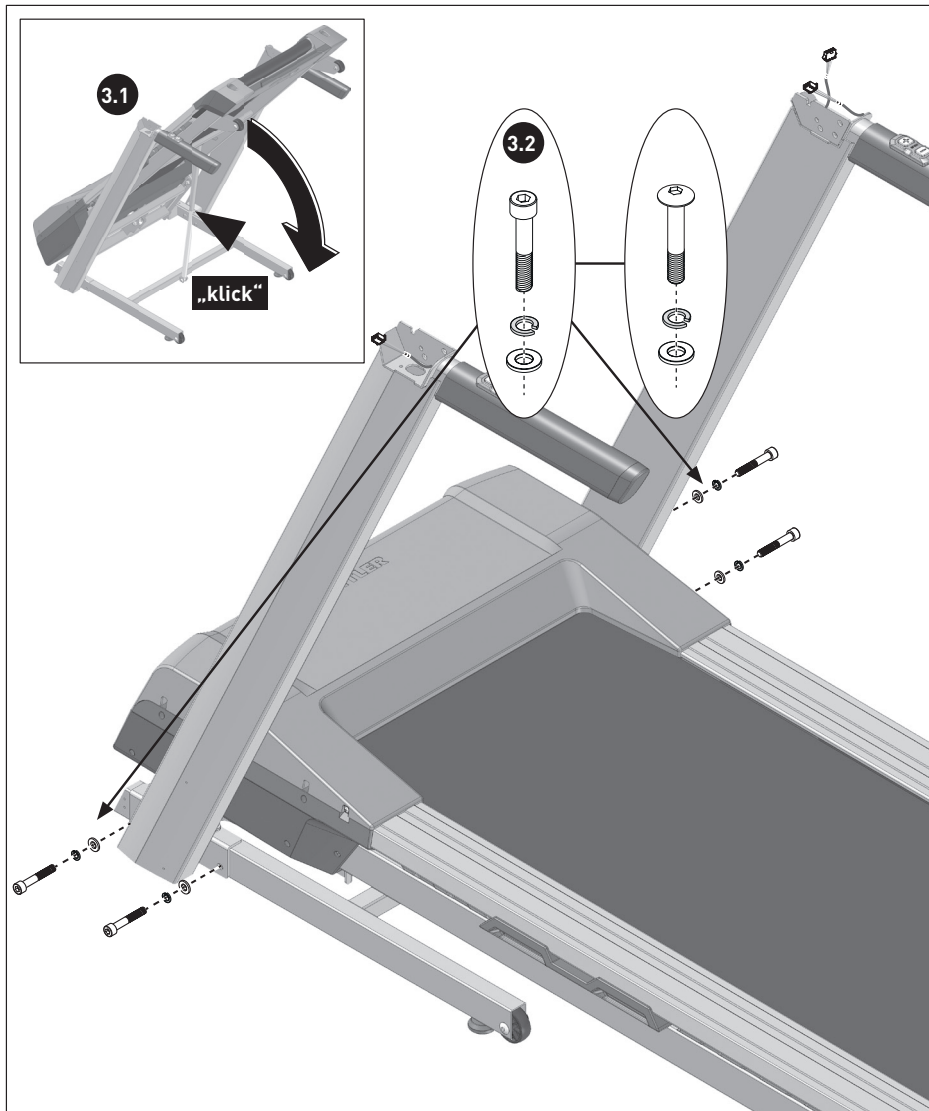

4.1

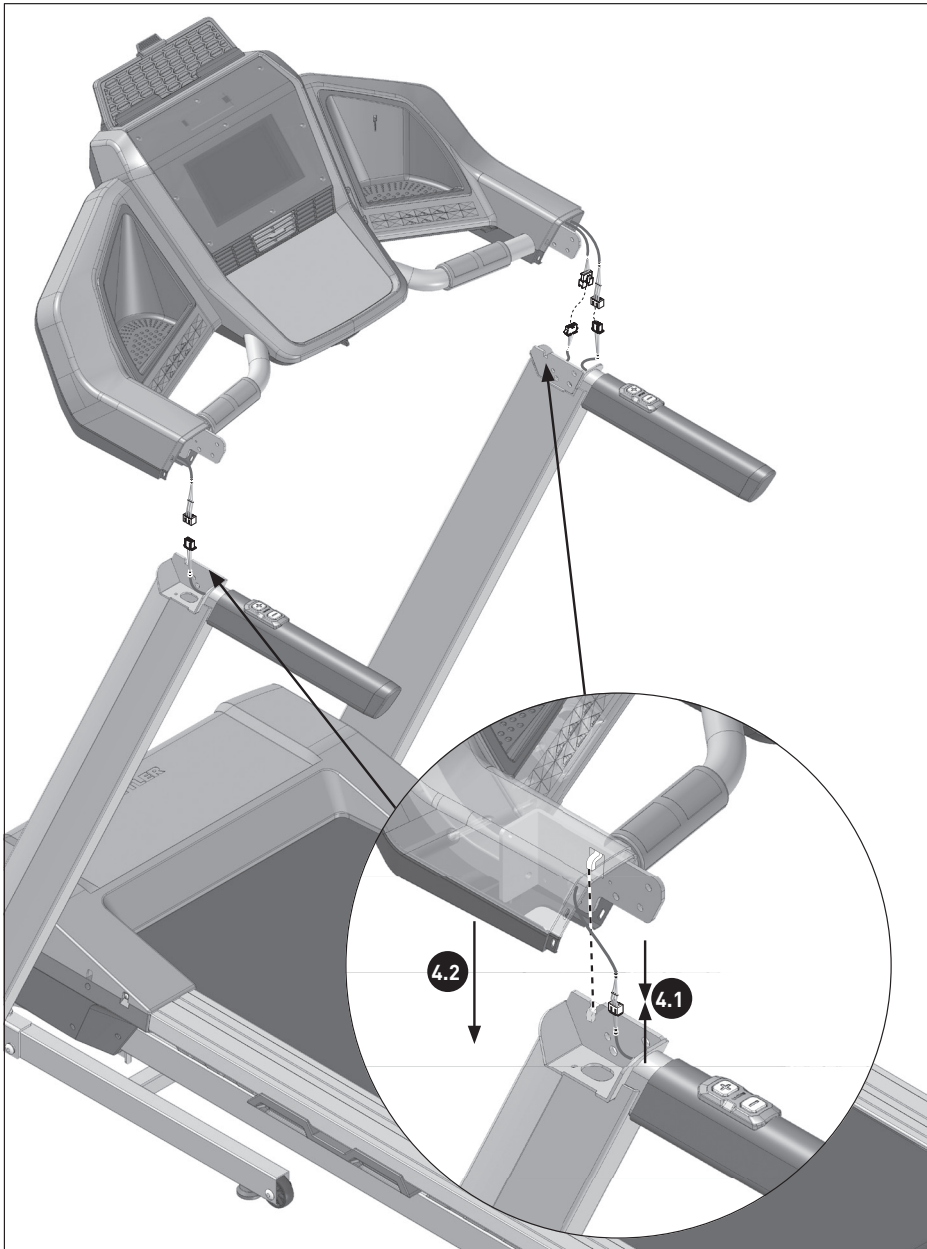

4.3

4.3
6x1

M8x16

Ø13,5

Ø17

SW 6

$\vec{M} = 20 \text{ Nm}$

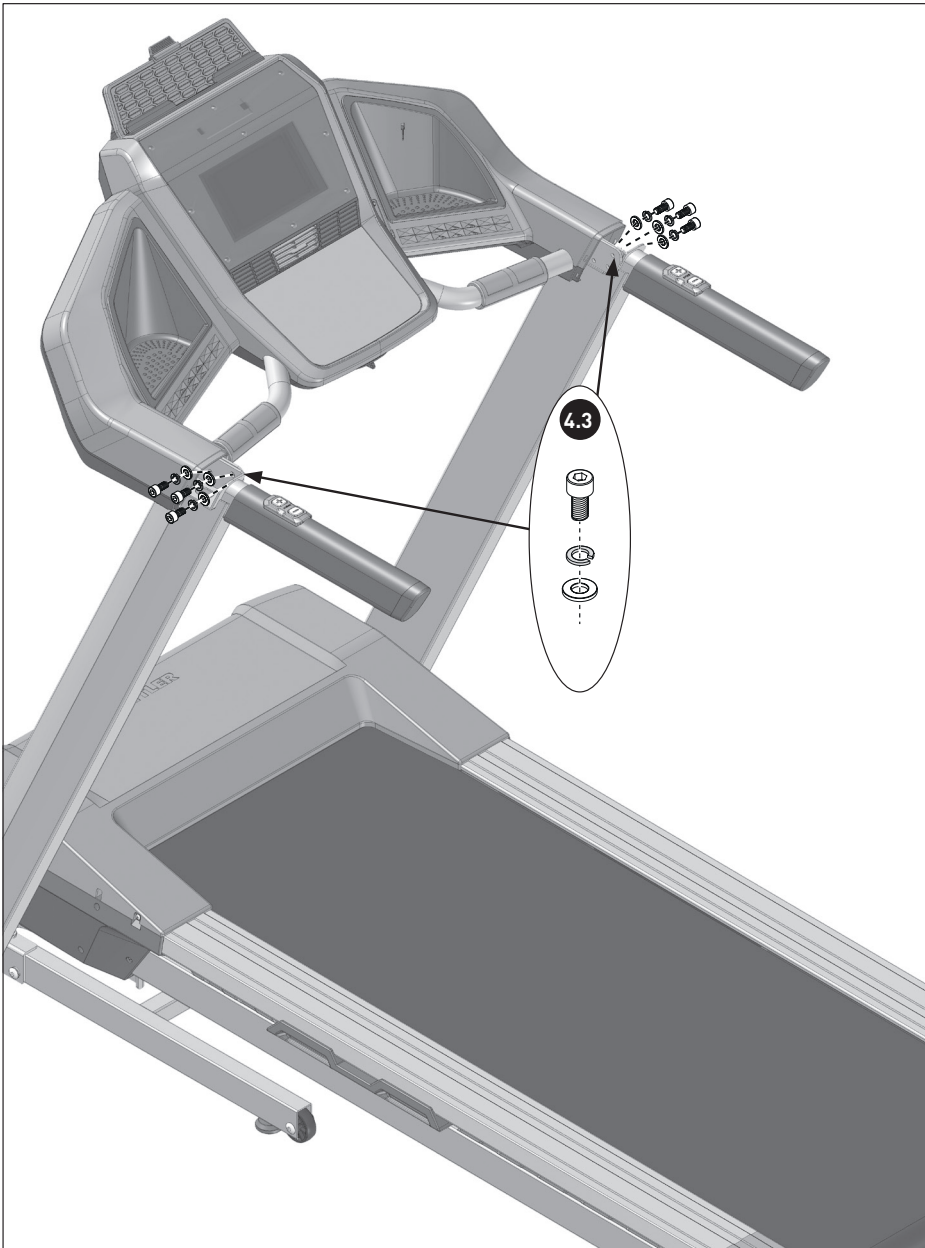

5.1



6.

6.1

6x1



4x12

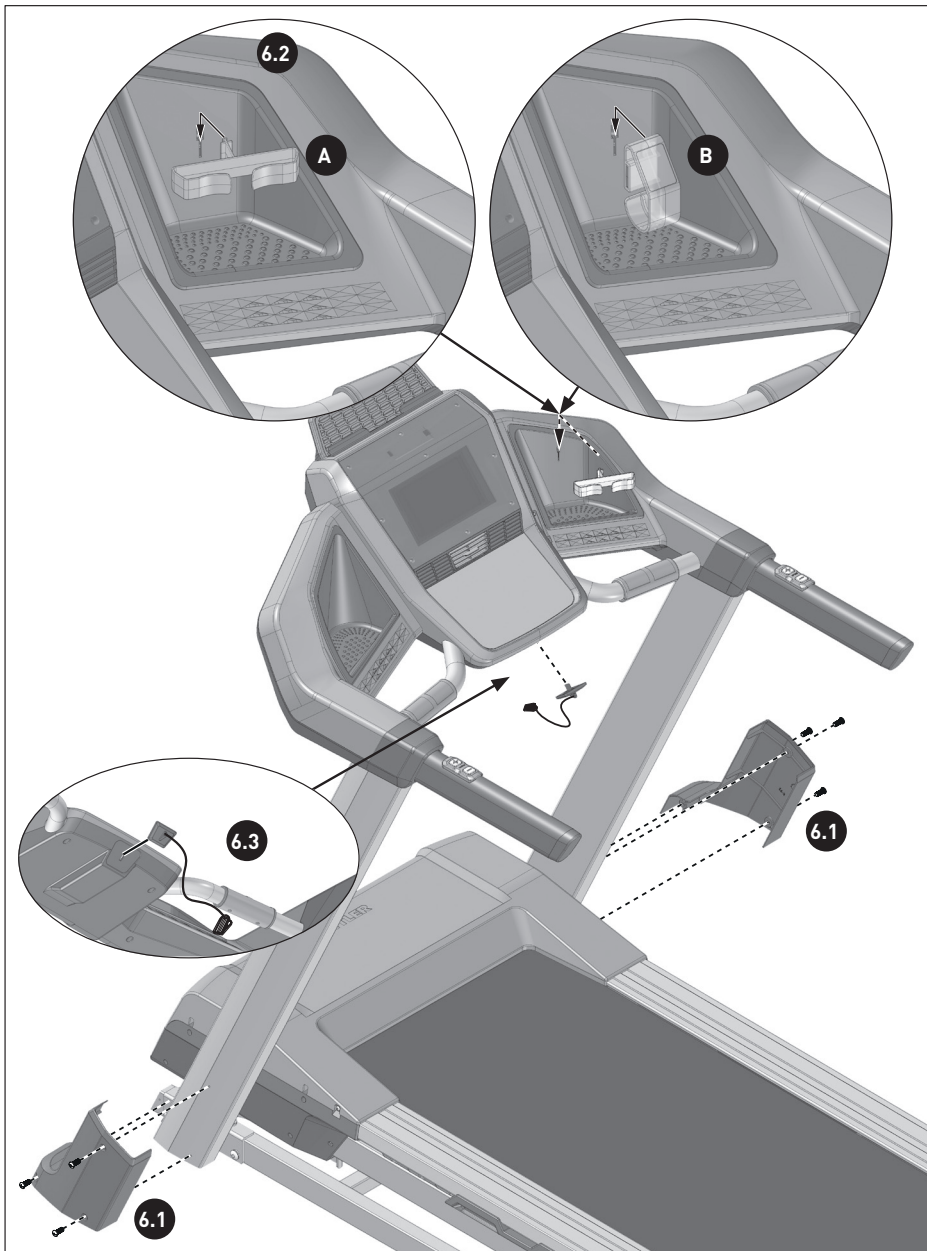
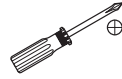

ZUBEHÖRBESTELLUNG

DE	Passendes Zubehör finden Sie unter www.kettler.net
EN	You can find the matching accessories by going to www.kettler.net
FR	Vous trouverez des accessoires compatibles sur www.kettler.net
NL	Passende accessoires vindt u op www.kettler.net
ES	Puede encontrar el accesorio adecuado en www.kettler.net
IT	Gli accessori coordinati sono disponibili sul sito www.kettler.net
PL	Odpowiednie akcesoria można znaleźć na stronie www.kettler.net
CS	Odpovídající příslušenství naleznete na www.kettler.net
PT	Pode encontrar os acessórios adequados em www.kettler.net
DA	Passende tilbehør finder du under www.kettler.net
RU	Подходящие принадлежности можно найти на www.kettler.net
BG	Подходящи принадлежности можете да намерите на www.kettler.net
EL	Κατάλληλα αξεσουάρ μπορείτε να βρείτε στη διεύθυνση www.kettler.net
AR	ستجد قطع الغيار المناسبة على الرابط www.kettler.net
RO	Accesoriile adecvate sunt disponibile la www.kettler.net
HU	A készülékhez való tartozékokat a www.kettler.net oldalon talál
HR	Odgovarajući pribor možete pronaći na www.kettler.net
SL	Primerno opremo boste našli na spletnem naslovu www.kettler.net
SK	Vhodné príslušenstvo nájdete na webe www.kettler.net
RS	Odgovarajuća dodatna oprema može se naći na www.kettler.net
SV	Passande tillbehör finns på www.kettler.net
FI	Sopivat tarvikkeet löydät osoitteesta www.kettler.net
NO	Du finner passende tilbehør under www.kettler.net
ET	Sobiva lisavarustuse leiute veebisaidilt www.kettler.net
LV	Piemērotus piederumus atradīsiet vietnē www.kettler.net
LT	Tinkamus priedus rasite tinklalapyje www.kettler.net
TR	Uygun aksesuarı bulabileceğiniz web sayfası www.kettler.net



TYPENSCHILD

DE	Beispiel Typenschild - Seriennummer
EN	Example Type label - Serial number
FR	Exemple Plaque signalétique - Numéro de serie
NL	Bij voorbeeld Typeplaatje - Seriennummer
ES	Ejemplo Placa de características - Número de serie
IT	Esempio Targhetta tecnica - Numero di serie
PL	Przykłady Tabliczka znamionowa - Numer serii
CS	Příklad Typový štítek - sériové číslo
PT	Exemplo Placa de características - número de série
DA	Eksempel Typeskilt - serienummer
RU	Пример Паспортная табличка с серийным номером
BG	Пример типова табелка - сериен WoomeW
EL	Παράδειγμα Πινακίδα τύπου - Αριθμός σειράς
AR	اللوحة الاسمية
RO	Exemplu Plăcuța de fabricați - seria
HU	Például a készülék ismertető címkéjén található sorozatszám
HR	Primjer Tipska pločica - serijskog broja
SL	Primer tipske ploščice - serijske številke
SK	Príklad: Typový štítok - sériové číslo
RS	Primer Tipska pločica - serijski broj
SV	Exempel typskylt - serienummer
FI	Esimerkki tyypikilpi - sarjanumero
NO	Eksempel mTypeskilt - serienummer

ET	Tüübisildi näide - seerianumber
LV	Piemērs: datu plāksnīte - sērijas numurs
LT	Specifikacijos lentelės pavyzdys - serijos numeris
TR	Tip etiketi - Seri numarası örneği



KETTLER GmbH Hauptstraße 28 D 59469 Ense-Parsit	
A/N #####-###	S/N ##### ##### #####
DIN EN ISO 20957-1:2014 DIN EN ISO 20957-8:2017,	
max. ### kg	Made in Germany

ERSATZTEILBESTELLUNG 07886-400 ALPHA RUN 200

07886-400 TRACK S 4			07886-400 TRACK S 4		
①	1x	68008835	③③	1x	68008865
②	1x	68008836	③④	1x	68008866
③	1x	68008837	③⑤	1x	68001786
④	1x	68008838	③⑥	1x	68008867
⑤	1x	68008839	③⑦	1x	68008868
⑥	1x	68008840	③⑧	1x	68008869
⑦	1x	68008841	③⑨	1x	68008870
⑧	1x	68008842	④①	1x	68008871
⑨	1x	68008843	④②	1x	68008872
⑩	1x	68008844	④③	1x	68008873
⑪	1x	* 68001760	④④	1x	68001723
⑫	1x	68001761	④⑤	1x	68001724
⑬	1x	68008845	④⑥	1x	68008874
⑭	1x	68008846	④⑦	1x	68001728
⑮	1x	68008847	④⑧	1x	68008875
⑯	1x	68008848	④⑨	1x	68008876
⑰	1x	68008849	⑤①	1x	68008877
⑱	1x	68008850	⑤②	1x	68008878
⑲	1x	68008851	⑤③	1x	68008879
⑳	1x	68008852	⑤④	1x	68008880
㉑	1x	68008853	⑤⑤	1x	68008881
㉒	1x	68008854	⑤⑥	1x	68008882
㉓	1x	68008855	⑤⑦	1x	68001735
㉔	1x	68008856	⑤⑧	1x	68001736
㉕	1x	68008857	⑤⑨	1x	68001737
㉖	1x	68008858	⑥①	1x	68008883
㉗	1x	68008859	⑥②	1x	68008884
㉘	1x	68008860	⑥③	1x	68008885
㉙	1x	68008861	⑥④	1x	68001741
㉚	1x	68008862	⑥⑤	1x	68008886
㉛	1x	* 68008863			
㉜	1x	* 68008864			



ERSATZTEILBESTELLUNG 07886-400 ALPHA RUN 200

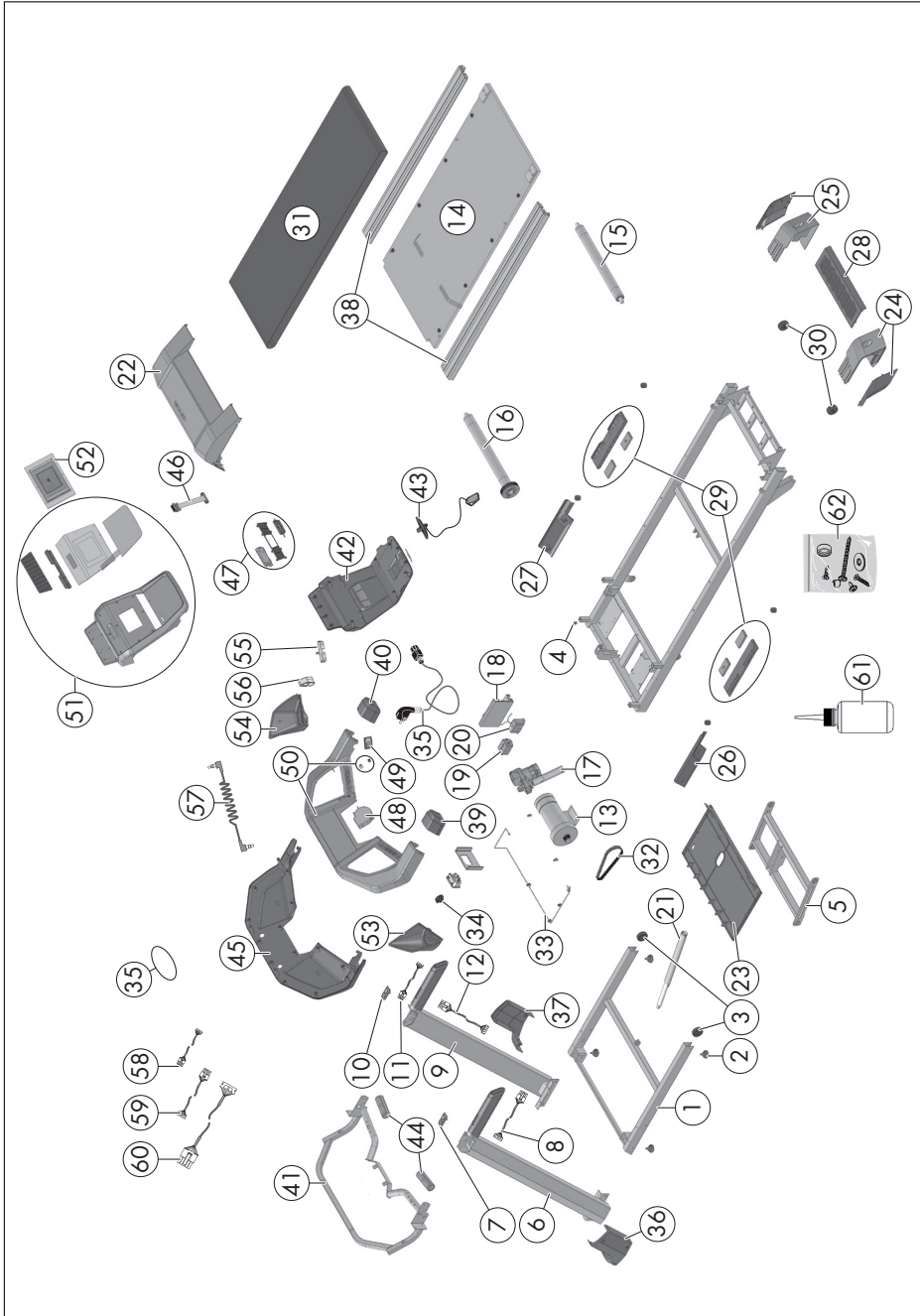

ERSATZTEILBESTELLUNG 07886-600 ALPHA RUN 400

07886-600 TRACK S 6			07886-600 TRACK S 6		
①	1x	68001680	③③	1x	* 68001712
②	1x	68001681	③④	1x	68001713
③	1x	68001682	③⑤	1x	68001714
④	1x	68001683	③⑥	1x	68001715
⑤	1x	68001684	③⑦	1x	68001716
⑥	1x	68001685	③⑧	1x	68001717
⑦	1x	68001686	③⑨	1x	68001718
⑧	1x	68001687	④⑩	1x	68001719
⑨	1x	68001688	④①	1x	68001720
⑩	1x	68001689	④②	1x	68001721
⑪	1x	68001690	④③	1x	68001722
⑫	1x	68001691	④④	1x	68001723
⑬	1x	68001692	④⑤	1x	68001724
⑭	1x	* 68001693	④⑥	1x	68001725
⑮	1x	68001694	④⑦	1x	68001726
⑯	1x	68001695	④⑧	1x	68001727
⑰	1x	68001696	④⑨	1x	68668876
⑱	1x	68001697	⑤⑩	1x	68001729
⑲	1x	68001698	⑤①	1x	68001730
⑳	1x	68001699	⑤②	1x	68001731
㉑	1x	68001700	⑤③	1x	68001732
㉒	1x	68001701	⑤④	1x	68001733
㉓	1x	68001702	⑤⑤	1x	68001734
㉔	1x	68001703	⑤⑥	1x	68001735
㉕	1x	68001704	⑤⑦	1x	68001736
㉖	1x	68001705	⑤⑧	1x	68001737
㉗	1x	68001706	⑤⑨	1x	68001738
㉘	1x	68001707	⑥⑩	1x	68001739
㉙	1x	68001708	⑥①	1x	68001740
㉚	1x	68001709	⑥②	1x	68001741
㉛	1x	68001710	⑥③	1x	68001742
㉜	1x	* 68001711			



ERSATZTEILBESTELLUNG 07886-600 ALPHA RUN 400

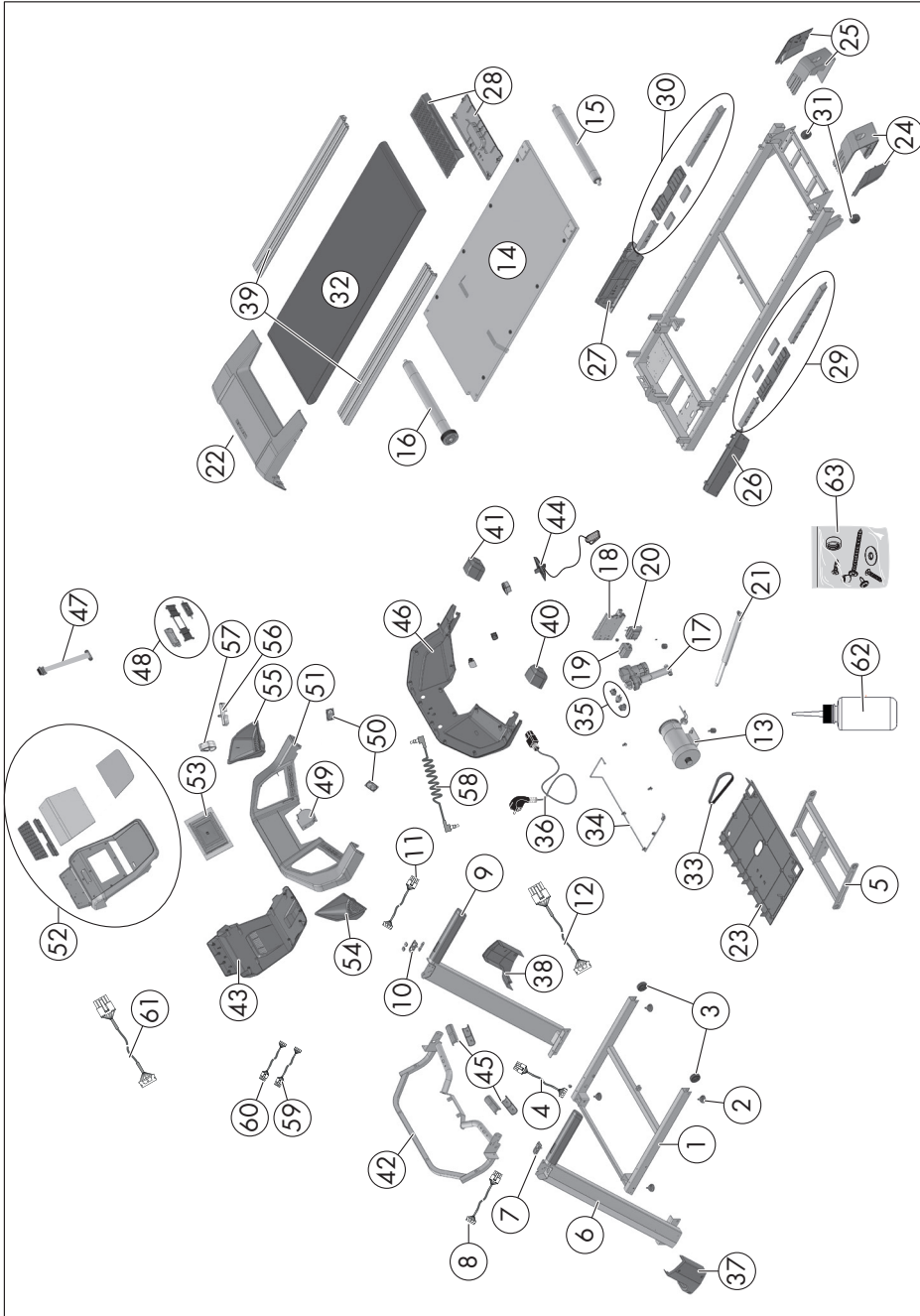



CE- KONFORMITÄTSERKLÄRUNG

CE - Certificate of Conformity

Wir erklären für die
/ we declare for the

KETTLER GmbH
Hauptstraße 28
59469 Ense-Parsit
(Firma und Adresse / company and address)

in alleiniger Verantwortung, dass die Produkte
/ in our sole responsibility that the products

Laufband / treadmill Track S2.7886-200, Track S4.7886-400, Track S6.7886-600,
Track S8.7886-800, Track S10.7886-900,
Sprinter 4.7880-800, Sprinter 6.7880-900, Sprinter T2.7880-930

auf die sich diese Erklärung bezieht, mit den folgenden Normen oder
normativen Dokumenten übereinstimmen

/ on which this declaration refers to, are going confirm with the following standards or normative documents

EN ISO 20957-1:2013, EN 957-6:2010+A1:2014,
EN 55014-1:2006+A1+A2,
EN 55014-2:2015
EN 61000-3-2:2014, EN 61000-3-3:2013,
EN 60335-1:2012
EN 62233:2008

und den Bestimmungen der Richtlinien
/ and are complying with the following European directives

Richtlinie / Directive 2014/30/EU
EMC Directive

Richtlinie / Directive 2014/35/EU
Low Voltage Directive

Richtlinie / Directive 2009/125/EG
ErP Directive

Richtlinie / Directive 2006/42/EG
EC-Machinery Directive Annex I / 05.06

Richtlinie / Directive 2011/65/EU
RoHS Directive

Richtlinie / Directive 2014/53/EU
RED Directive

entsprechen.

Ense-Parsit, den 10.07.2018



- Geschäftsführung -
Olaf Bierhoff

- Geschäftsleitung -
ppa. Mark Zimmermann

- (D) KETTLER GmbH**
Kundenservice
Hauptstraße 28
D-59469 Ense
<https://www.service-kettler.de> Email: service.sport@kettler.de
www.kettler.net
+49 2938 81 18001
+49 2938 819 2292
- (A) KETTLER Austria GmbH**
Ginzkeyplatz 10
5020 Salzburg
Email über Kontaktformular: <http://at.kettler.net/kontakt.html>
www.kettler.at
+34 662 620501 0-
+34 662 620501 20
- (CH) Trisport AG**
Im Bösch 67
CH - 6331 Hümenberg
www.kettler.ch
Servicehotline Schweiz:
0900 785 111
- (GB) KETTLER GB Ltd.**
Kettler House, Merse Road
North Moons Moat
Redditch, Worcestershire B98 9HL
www.kettler.co.uk e-mail: sales@kettler.co.uk
+44 1527 591901
+44 1527 62423
- (USA) KETTLER International Inc.**
1355 London Bridge Road
Virginia Beach, VA 23453
www.kettlerusa.com e-mail: info@kettlerusa.com
+1 888 253 8853
+1 888 222 9333
- (F) KETTLER france**
46, rue du Faubourg de Saverne
F-67000 Strasbourg
www.kettler.fr e-mail: comm@kettler-france.fr
+33 388 475 580
+33 388 473 283
- (CH) Trisport AG**
Im Bösch 67
CH - 6331 Hümenberg
www.kettler.ch
Servicehotline Schweiz:
0900 785 111
- (NL) KETTLER Benelux B.V.**
Indumastraat 18
NL-5753 RJ Deurne
www.kettler.nl e-mail: info@kettler.nl
+31 493 310345
+31 493 310739
- (F) KETTLER france**
46, rue du Faubourg de Saverne
F-67000 Strasbourg
www.kettler.fr e-mail: comm@kettler-france.fr
+33 388 475 580
+33 388 473 283
- (E) BM Sportech S.A.**
C/Terracina, 12 PLA-ZA
E-50197 Zaragoza
www.bmsportech.es e-mail: info@bmsportech.es
+34 976 460 909
+34 976 322 453
- (I) Garlando S.p.A.**
Via Regione Piemonte 32
Zona Ind. D1
I-15068 Pozzolo Formigaro (AL)
www.garlando.it e-mail: assistenza.kettler@garlando.it
+39 0143 318500
+39 0143 318594
- (CH) Trisport AG**
Im Bösch 67
CH - 6331 Hümenberg
www.kettler.ch
Servicehotline Schweiz:
0900 785 111
- (PL) KETTLER Polska Sp. z o.o.**
Ul. Okopowa 56 A
PL-01-042 Warszawa
www.kettler.pl e-mail: kontakt@kettler.pl
+48 0 801 430450
- (CZ) Life Sport s.r.o.**
Karlovarska Business Park
Na Hurce 1091/8
161 00 Praha 6 - Ruzyně
www.kettler.cz e-mail: info@kettler.cz
+420 235 007 007
+420 235 007 090
- (E) BM Sportech S.A.**
C/Terracina, 12 PLA-ZA
E-50197 Zaragoza
www.bmsportech.es e-mail: info@bmsportech.es
+34 976 460 909
+34 976 322 453
- (DK) Sport Scandinavia Aps**
Ryetsvej 11
DK - 9900 Frederikshavn
www.kettler.ru e-mail: ole@spasca.dk
+45 25141472
-
- (RUS) СПОРТМАСТЕР**
Кочовский проезд, д.4. корп. 3
RUS-125319 Москва
www.kettler.ru e-mail: http://www.kettler.ru/feedback_/feedback/
+7 495 755-81-94
+7 495 755-81-46
- (BG) Sport Depot Ltd.**
Business Park Sofia
3rd Floor, Building Sport Depot
1766 Sofia
www.sport2000.bg e-mail: sport@sportdepot.bg
+359 2 4016510
+359 2 4016545
- (GR) Leos Athanasios S.A.**
7 Kolokotroni
14568 Krioneri
Athens, Greece
www.kettler.gr e-mail: okiam@leos.gr
+30 210 9536512
+30 210 9579073
- (RO) Wellness Solutions Inc.**
IVY Office Building
3 Occidentului Street, 1st District
Bucharest, Romania
www.kettleronline.ro e-mail: office@wellness-solutions.ro
+40-21-3187130
+40-21-3187132
- (H) FitContact Ltd.**
Gyömrői út 89
1183 Budapest
www.kettler.hu e-mail: ifjbakospeter@gmail.com
+36 1 2971510
+36 1 2971515
- (SK) EXISport, s.r.o.**
Opatovska cesta 14
04011 Kosice
www.exisport.com e-mail: servis@exisport.com
+421 55 7881411
+421 55 6461024
- (SRB) PLANETBIKE DOO**
Ljubice Ivošević
Beograd, Srbija
www.planetbike.rs e-mail: info@planetbike.rs
+381 11 3121151
+381 11 3121816
- (FIN) Oy HW-Company Ltd.**
Yrittäjätie 6
FI-67100 Kokkola
<http://www.hw-company.fi/> e-mail: info@hw-company.fi
+358 20 730 1730
-
- (LV) Elkor Serviss**
SERVISA CENTRS
Brivibas gatve 201
LV-1039 Riga
www.elkorserviss.lv e-mail: info@elkorserviss.lv
+371 67070520
+371 67070524
- (LT) Skorpiono Takas**
Nemuno 79
Panevezys 5300
www.skorpionas.lt e-mail: sportas@skorpionas.lt
+370 45515288
+370 45514911
- (TR) Ender Spor Malz. Teks. Turz. Ins. İÇ VE DİS TIC. A.S**
Bağlar Mah. Baris Sok. No:27
2 Güneşi Bağcılar
İstanbul
www.enderspor.com e-mail: fitness@enderspor.com
+90 212 651 50 78
+90 212 651 52 86

(EE) OÜ Benetec

Tartu mnt. 47
EST-10128 Tallinn
Estland

 +372 601 0330
 +372 601 0378

www.bensport.ee e-mail: bensport@bensport.ee



(SI) ENIM d.o.o.

Tržaška cesta 23
2000 Maribor
Slovenien

 +386 031 347 92
 +386 02 292 77 90



(HR) Servis in CRO: ENIM SPORT d.o.o.

Ulica Kralja Zvonimira 131
10000 Zagreb
Croatia

 +385 099 321 01 01
 +385 01 55 86 324

(AE) Sun and Sand Sports LLC**(OM) P.O. Box 894**

Dubai - UAE
United Arab Emirates

 +971 4350 4444
 +971 4334 3224

www.sunandsandsports.com e-mail: sunsand@emirates.net.ae

(DZ) Action Sports

Lot La Cadat 88
Les Sources
16050 Algiers

 + 213 555 620199

e-mail: kessalyahia@hotmail.com



(EG) Sport Group

5El Zahraa St.
Dokki, Cairo
Egypt

e-mail: sportgroup.eg@hotmail.com

(SA) Sport Ghornatah



P.O. Box 1016
11431 Riyadh
Saudi Arabia

 +966 1 4766 697
 +966 1 4722290

www.ghornatah.com e-mail: import@ghornatah.com

(KW) Sportsman Co. for General Trading & Contracting

P.O. Box 93, Salmiya
22001 Salmiya
Kuwait

 +965 25759767
 +965 25745110

www.sportsmanq8.com e-mail: admin@sportsmanq8.com

